



ประกาศเทศบาลตำบลรังกาใหญ่

เรื่อง สอบราคาจ้าง โครงการก่อสร้างรั้วอาคารสำนักงานเทศบาลตำบลรังกาใหญ่ (ต่อจากของเดิม)

ด้วยเทศบาลตำบลรังกาใหญ่ มีความประสงค์จะสอบราคาจ้างโครงการก่อสร้างรั้วอาคารสำนักงานเทศบาลตำบลรังกาใหญ่ (ต่อจากของเดิม) รายละเอียดดังนี้

- ก่อสร้างรั้วด้านข้างความยาวรวมไม่น้อยกว่า ๖๙ เมตร
- ก่อสร้างรั้วด้านหลังความยาวรวมไม่น้อยกว่า ๑๓๑ เมตร
- วางท่อระบายน้ำ คสล. ๐.๖๐ เมตร (ใช้ท่อเดิม)
- ก่อสร้างบ่อพัก คสล. ๑ จุด

ตามแบบ ทด.รังกาใหญ่ ๖๐/๒๕๖๐ พร้อมป้ายประชาสัมพันธ์โครงการ จำนวน ๑ ป้าย และป้ายโครงการจำนวน ๑ ป้าย ราคากลาง ๗๑๗,๐๐๐.- บาท (เจ็ดแสนหนึ่งหมื่นเจ็ดพันบาทถ้วน)

ผู้มีสิทธิเสนอราคาจะต้องมีคุณสมบัติดังนี้

๑. เป็นนิติบุคคล ที่มีอาชีพรับจ้างทำงานที่สอบราคาดังกล่าว ซึ่งมีผลงานก่อสร้างประเภทเดียวกัน ในวงเงินไม่น้อยกว่า ๓๕๘,๕๐๐.- บาท
๒. ไม่เป็นผู้ที่ถูกแจ้งเวียนชื่อเป็นผู้ทำงานของทางราชการ รัฐวิสาหกิจ หรือหน่วยการบริหารราชการส่วนท้องถิ่น ในขณะที่ยื่นซองสอบราคา
๓. ไม่เป็นผู้ได้รับเอกสารสิทธิ์หรือความคุ้มกัน ซึ่งอาจปฏิเสธไม่ยอมขึ้นศาลไทยเว้นแต่รัฐบาลของผู้เสนอราคาได้มีคำสั่งให้สละสิทธิ์ความคุ้มกันเช่นนั้น
๔. ไม่เป็นผู้มีผลประโยชน์ร่วมกันกับผู้เสนอราคารายอื่นที่เข้าเสนอราคาให้แก่เทศบาลตำบลรังกาใหญ่ ณ วันประกาศสอบราคา หรือไม่เป็นผู้กระทำการอันเป็นการขัดขวางการแข่งขันราคาอย่างเป็นธรรมในการสอบราคาครั้งนี้
๕. บุคคลหรือนิติบุคคลที่จะเข้าเป็นคู่สัญญากับหน่วยงานภาครัฐ ซึ่งได้ดำเนินการจัดซื้อจัดจ้างด้วยระบบอิเล็กทรอนิกส์ (e-Government Procurement : e-GP) ต้องลงทะเบียนในระบบอิเล็กทรอนิกส์ของกรมบัญชีกลางที่เว็บไซต์ศูนย์ข้อมูลจัดซื้อจัดจ้างภาครัฐ

การดูสถานที่ก่อสร้างหากมีความประสงค์ที่จะดูสถานที่ก่อสร้างให้แจ้งเทศบาลในวันชี้เอกสารสอบราคา หากไม่ประสงค์จะดูสถานที่เทศบาลถือว่ารับทราบเงื่อนไขหรือรายละเอียดเพิ่มเติมแล้ว

กำหนดยื่นซองสอบราคา วันที่ ๒๑ สิงหาคม ๒๕๖๐ ระหว่างเวลา ๐๘.๓๐ น. ถึง ๑๖.๓๐ น. ณ ศูนย์รวมข้อมูลข่าวสารการซื้อหรือการจ้างอำเภอยุพัต (ที่ว่าการอำเภอยุพัต ชั้น ๒ งานท้องถิ่น) และวันที่ ๒๒ สิงหาคม ๒๕๖๐ ถึงวันที่ ๔ กันยายน ๒๕๖๐ ระหว่างเวลา ๐๘.๓๐ น. ถึง ๑๖.๓๐ น. (ในเวลาราชการ) ณ กองคลัง สำนักงานเทศบาลตำบลรังกาใหญ่ และกำหนดเปิดซองสอบราคาในวันที่ ๕ กันยายน ๒๕๖๐ ตั้งแต่เวลา ๑๐.๐๐ น. เป็นต้นไปจนกว่าจะแล้วเสร็จ ณ ศูนย์รวมข้อมูลข่าวสารการซื้อหรือการจ้างอำเภอยุพัต (ที่ว่าการอำเภอยุพัต ชั้น ๒ งานท้องถิ่น)

/ผู้สนใจ...

ผู้สนใจติดต่อขอรับซื้อเอกสารสอบราคาจ้าง ในราคาชุดละ ๓๐๐ บาท ได้ที่ กองคลัง เทศบาล
ตำบลวังน้ำเย็น ระหว่างวันที่ ๒๑ สิงหาคม ๒๕๖๐ ถึงวันที่ ๔ กันยายน ๒๕๖๐ ระหว่างเวลา ๐๘.๓๐ น. ถึง
๑๖.๓๐ น. (ในวันราชการ) ดูรายละเอียดได้ที่เว็บไซต์ www.rungkayai.go.th ของเทศบาลตำบลวังน้ำเย็น
หรือ www.koratdla.go.th ของสำนักงานส่งเสริมการปกครองท้องถิ่นจังหวัดนครราชสีมา หรือ
www.gprocurement.go.th ของกรมบัญชีกลาง หรือสอบถามทางโทรศัพท์หมายเลข ๐-๔๔๐๐-๘๗๕๕ ต่อ ๑๓,
๐-๔๔๒๐-๐๖๑๗

ประกาศ ณ วันที่ ๒๑ เดือน สิงหาคม พ.ศ. ๒๕๖๐

(ลงชื่อ)

(นายเสถียร ควบพมาย)
นายกเทศมนตรีตำบลวังน้ำเย็น





ประกาศเทศบาลตำบลรังกาใหญ่

เรื่อง การเปิดเผยข้อมูลรายละเอียดเกี่ยวกับการจัดซื้อจัดจ้างราคากลางและการกำหนดราคากลาง
โครงการก่อสร้างรั้วอาคารสำนักงานเทศบาลตำบลรังกาใหญ่ (ต่อจากของเดิม)

ด้วยเทศบาลตำบลรังกาใหญ่ อำเภอพิมาย จังหวัดนครราชสีมา ได้ดำเนินการกำหนดราคากลาง
โครงการก่อสร้างรั้วอาคารสำนักงานเทศบาลตำบลรังกาใหญ่ (ต่อจากของเดิม) เพื่อให้เป็นไปตามแนว
ทางการเปิดเผยรายละเอียดค่าใช้จ่ายเกี่ยวกับการจัดซื้อจัดจ้างราคากลางและการกำหนดราคากลาง ของ
สำนักงานป้องกันและปราบปรามการทุจริตแห่งชาติ จึงประกาศการเปิดเผยราคากลางและการคำนวณราคา
กลาง ดังรายละเอียดต่อไปนี้

ตารางแสดงวงเงินงบประมาณที่ได้รับจัดสรรและราคากลางในงานจ้างก่อสร้าง

๑. ชื่อโครงการ โครงการก่อสร้างรั้วอาคารสำนักงานเทศบาลตำบลรังกาใหญ่ (ต่อจากของเดิม)
/หน่วยงานเจ้าของโครงการ สำนักปลัด เทศบาลตำบลรังกาใหญ่ อำเภอพิมาย จังหวัดนครราชสีมา
๒. วงเงินงบประมาณที่ได้รับจัดสรร ๗๑๗,๐๐๐.- บาท (เจ็ดแสนหนึ่งหมื่นเจ็ดพันบาทถ้วน)
๓. ลักษณะงาน
 - ก่อสร้างรั้วด้านข้างความยาวรวมไม่น้อยกว่า ๖๙ เมตร
 - ก่อสร้างรั้วด้านหลังความยาวรวมไม่น้อยกว่า ๑๓๑ เมตร
 - วางท่อระบายน้ำ คสล. ๐.๖๐ เมตร (ใช้ท่อเดิม)
 - ก่อสร้างบ่อพัก คสล. ๑ จุด
(ตามรูปแบบรายการที่เทศบาลกำหนด)
๔. ราคากลางคำนวณ ณ วันที่ ๒๑ สิงหาคม ๒๕๖๐
เป็นเงิน ๗๑๗,๐๐๐.- บาท (เจ็ดแสนหนึ่งหมื่นเจ็ดพันบาทถ้วน)
๕. บัญชีประมาณการราคากลาง
 - ๕.๑ แบบสรุปราคาค่าก่อสร้าง (แบบ пр.๕)
 - ๕.๒ แบบแสดงรายการปริมาณงานและราคา (แบบ пр.๔)
๖. รายชื่อคณะกรรมการกำหนดราคากลาง

๖.๑ นายนอม สุขโข	ปลัดเทศบาล	ประธานกรรมการ
๖.๒ นายวีระศักดิ์ คำบุศย์	นิติกร	กรรมการ
๖.๓ นายธนบัตร มนัสการ	นายช่างโยธา	กรรมการ

จึงประกาศมาเพื่อประชาสัมพันธ์ให้ทราบโดยทั่วกัน

ประกาศ ณ วันที่ ๒๑ เดือน สิงหาคม พ.ศ. ๒๕๖๐

(ลงชื่อ)

(นายเสถียร ควบพิมาย)
นายกเทศมนตรีตำบลรังกาใหญ่



ตารางแสดงวงเงินงบประมาณที่ได้รับจัดสรรและราคากลางในงานจ้างก่อสร้าง

๑. ชื่อโครงการ โครงการก่อสร้างรั้วอาคารสำนักงานเทศบาลตำบลรังกาใหญ่ (ต่อจากของเดิม)
/หน่วยงานเจ้าของโครงการ สำนักปลัด เทศบาลตำบลรังกาใหญ่ อำเภอพิมาย จังหวัดนครราชสีมา
๒. วงเงินงบประมาณที่ได้รับจัดสรร ๗๑๗,๐๐๐.- บาท (เจ็ดแสนหนึ่งหมื่นเจ็ดพันบาทถ้วน)
๓. ลักษณะงาน
 - ก่อสร้างรั้วด้านข้างความยาวรวมไม่น้อยกว่า ๖๙ เมตร
 - ก่อสร้างรั้วด้านหลังความยาวรวมไม่น้อยกว่า ๑๓๑ เมตร
 - วางท่อระบายน้ำ คสล. ๐.๖๐ เมตร (ใช้ท่อเดิม)
 - ก่อสร้างบ่อพัก คสล. ๑ จุด
(ตามรูปแบบรายการที่เทศบาลกำหนด)
๔. ราคากลางคำนวณ ณ วันที่ ๒๑ สิงหาคม ๒๕๖๐
เป็นเงิน ๗๑๗,๐๐๐.- บาท (เจ็ดแสนหนึ่งหมื่นเจ็ดพันบาทถ้วน)
๕. บัญชีประมาณการราคากลาง
 - ๕.๑ แบบสรุปราคาค่าก่อสร้าง (แบบ ปร.๕)
 - ๕.๒ แบบแสดงรายการปริมาณงานและราคา (แบบ ปร.๔)
๖. รายชื่อคณะกรรมการกำหนดราคากลาง

๖.๑ นายนอม สุขโข	ปลัดเทศบาล	ประธานกรรมการ
๖.๒ นายวีระศักดิ์ คำบุศย์	นิติกร	กรรมการ
๖.๓ นายธนบัตร มั่นสการ	นายช่างโยธา	กรรมการ

(นายเสถียร ควบพิมาย)
นายกเทศมนตรีตำบลรังกาใหญ่

สรุปประมาณราคาค่าก่อสร้าง

ส่วนราชการ เทศบาลตำบลวังกาใหญ่
 โครงการ ก่อสร้างรั้วอาคารสำนักงานเทศบาลตำบลวังกาใหญ่ (ต่อจากของเดิม)
 สถานที่ก่อสร้าง เทศบาลตำบลวังกาใหญ่
 ประมาณราคาตามแบบ ปร.4 จำนวน.....1.....แผ่น ประมาณราคาเมื่อวันที่

ที่	รายการ	ปริมาณ	หน่วย	ราคา/หน่วย	จำนวนเงิน	หมายเหตุ
	ก่อสร้างรั้วอาคารสำนักงานเทศบาลตำบลวังกาใหญ่		-	-	548,537.91	
	รวมราคาค่าก่อสร้าง				548,537.91	
	Factor F=1.3074 (งานอาคาร)				717,158.46	
สรุป	รวมค่าก่อสร้างเป็นเงินทั้งสิ้น				717,158.46	
	คิดเป็นงบประมาณเพียง				717,000.00	
	ตัวอักษร	(เจ็ดแสนหนึ่งหมื่นเจ็ดพันบาทถ้วน)				

ลงนาม..........ประมาณการ
 (นายธนบัตร มั่นสการ)
 นายช่างโยธา

- คณะกรรมการกำหนดราคากลางได้ตรวจพิจารณาแล้ว
 เห็นควรให้ใช้ประมาณการนี้เป็นราคากลาง

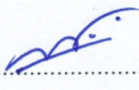
ลงนาม..........ตรวจ
 (นายพงศธร กรพิมาย)
 ผู้อำนวยการกองช่าง

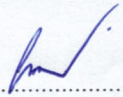
ลงนาม..........ประธาน
 (นายนอม สุขโข)

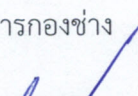
ลงนาม..........เห็นชอบ
 (นายนอม สุขโข)
 ปลัดเทศบาล

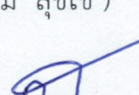
ลงนาม..........กรรมการ
 (นายวีระศักดิ์ คำบุษย์)

ลงนาม..........อนุมัติ
 (นายเสถียร ควบพิมาย)
 นายกเทศมนตรีตำบลวังกาใหญ่

ลงนาม..........กรรมการ
 (นายธนบัตร มั่นสการ)

ตารางประมาณการราคา

รายการประมาณราคา ก่อสร้างรั้วอาคารสำนักงานเทศบาลตำบลรังกาใหญ่ (ค่าวัสดุขุดเดิม)
 สถานที่ก่อสร้าง เทศบาลตำบลรังกาใหญ่ แบบเลขที่
 ฝ่าย/งาน กองช่าง สำนักงานเทศบาลตำบลรังกาใหญ่
 ประมาณราคาโดย นายธนบัตร มนัสการ
 รายละเอียดโครงการ 1. ก่อสร้างรั้วด้านข้างความยาวรวมไม่น้อยกว่า 69 เมตร
 2. ก่อสร้างรั้วด้านหลังความยาวรวมไม่น้อยกว่า 131 เมตร
 3. วางท่อระบายน้ำ คสล. 0.60 ม. (ใช้ท่อเดิม)
 4. ก่อสร้างบ่อพัก คสล. 1 จุด
 ตามรูปแบบและรายการที่เทศบาลกำหนด

ที่	รายการวัสดุ	ปริมาณ		ค่าวัสดุสิ่งของ		ค่าแรง		ค่าวัสดุและแรงงาน
		จำนวน	หน่วย	ราคา/หน่วย	จำนวนเงิน	ราคา/หน่วย	จำนวนเงิน	รวมเป็นเงิน
1	งานดินถม	120	ลบ.ม.	55	6,600.00		0.00	6,600.00
2	งานขุดดิน ถมคืน	85	ลบ.ม.			96	8,160.00	8,160.00
3	งานปรับแต่งคันดินบริเวณร่องระบายน้ำ	1	จุด			6,500.00	6,500.00	6,500.00
4	งานรั้วแบบที่ 1							
	- ทรายรองพื้น	0.23	ลบ.ม.	406.54	91.47	46	10.35	101.82
	- คอนกรีต 1:2:4 (ค2)	6.00	ลบ.ม.	1,761.52	10,569.12	436	2,616.00	13,185.12
	- ผนังก่ออิฐบล็อกจากปูนด้านเดียว	7.00	ตร.ม.	97.00	679.00	219	1,533.00	2,212.00
	- ผนังก่ออิฐมอญครึ่งแผ่นจากปูนด้านเดียว	11.73	ตร.ม.	156.00	1,829.88	157	1,841.61	3,671.49
	- RB 6 มม. (17 เส้น)	37.74	กก.	18.95	715.17	3.4	128.32	843.49
	- RB 9 มม. (3 เส้น)	14.97	กก.	17.70	264.97	3.4	50.90	315.87
	- DB 12 มม. (13 เส้น)	115.44	กก.	19.84	2,290.33	3.4	392.50	2,682.83
	- ลวดผูกเหล็ก	5.04	กก.	32.71	165.01			165.01
	- คานทับหลัง คสล.	7.00	เมตร	115.31	807.17			807.17
	- ไม้แบบ (60%)	18.96	ตร.ม.	321.87	6,102.66	133	2,521.68	8,624.34
	- ตะปู	4.74	กก.	56.07	265.77	-	0.00	265.77
	- ผนังหินล้าง	30	ตร.ม.	235	7,050.00	121	3,630.00	10,680.00
	- ลูกกรงสแตนเลส	2.00	ชุด	3,500.00	7,000.00			7,000.00
5	งานรั้วแบบที่ 2							
	- ทรายรองพื้น	2.60	ลบ.ม.	406.54	1,057.00	46	119.60	1,176.60
	- คอนกรีต 1:2:4 (ค2)	30.73	ลบ.ม.	1,761.52	54,131.51	436	13,398.28	67,529.79
	- RB 6 มม. (290 เส้น)	643.80	กก.	18.95	12,200.01	4.1	2,639.58	14,839.59
	- RB 9 มม. (75 เส้น)	374.25	กก.	17.70	6,624.23	4.1	1,534.43	8,158.65
	- DB 12 มม. (183 เส้น)	1,625.04	กก.	19.84	32,240.79	3.3	5,362.63	37,603.43
	- ลวดผูกเหล็ก	79.29	กก.	32.71	2,593.66			2,593.66
	- คานทับหลัง คสล.	193.00	เมตร	115.31	22,254.83			22,254.83
	- ไม้แบบ (60%)	293.08	ตร.ม.	321.87	94,333.66	133	38,979.64	133,313.30
	- ตะปู	73.27	กก.	56.07	4,108.25	-	0.00	4,108.25
	- ผนังก่ออิฐบล็อกจากปูนสองด้าน	357.05	ตร.ม.	97.00	34,633.85	219	78,193.95	112,827.80
	- สีน้าพลาสติก	785	ตร.ม.	43	33,755.00	30	23,550.00	57,305.00
6	งานวางท่อระบายน้ำ+บ่อพัก คสล.							

ที่	รายการวัสดุ	ปริมาณ		ค่าวัสดุสิ่งของ		ค่าแรง		ค่าวัสดุและแรงงาน
		จำนวน	หน่วย	ราคา/หน่วย	จำนวนเงิน	ราคา/หน่วย	จำนวนเงิน	รวมเป็นเงิน
	- ท่อระบายน้ำ Ø 0.60 ม. (ท่อเดิม)	3	ท่อน			345	1,035.00	1,035.00
	- คอนกรีต 1:2:4 (ค2)	1.14	ลบ.ม.	1,761.52	2,008.13	436	497.04	2,505.17
	- ไม้แบบ (60%)	3.60	ตร.ม.	321.87	1,158.73	133	478.80	1,637.53
	- ตะปู	0.90	กก.	56.07	50.46	-	0.00	50.46
	- RB9	16.77	กก.	17.70	296.83	4.1	68.76	365.59
	- RB12	78.27	กก.	18.21	1,425.30	3.3	258.29	1,683.59
	- ลวดผูกเหล็ก	2.85	กก.	32.71	93.26		0.00	93.26
	- เหล็กฉาก 75x75x6 มม.	369.9	กก.	17.96	6,643.40		0.00	6,643.40
	- สีกันสนิม	3.14	ตร.ม.	35	109.90	30	94.20	204.10
	- ท่อเหล็กออบสังกะสี Ø 2"	1	ท่อน	794	794.00		0.00	794.00
	รวมค่าวัสดุ+ค่าแรงงาน				354,943.36		193,594.55	548,537.91

โครงการก่อสร้างรั้วอาคารสำนักงานเทศบาลตำบลลำปางใหญ่ (ต่อจากของเดิม)



ผังบริเวณโดยสังเขป
not to scale

ข้อกำหนดและรายละเอียดโครงการ

1. ผู้รับจ้างจะสร้างรั้วและประตูรั้วตามโครงการก่อสร้างรั้วอาคารสำนักงานเทศบาลตำบลลำปางใหญ่ โดยใช้งบประมาณที่ได้รับอนุมัติจากเทศบาลตำบลลำปางใหญ่ และดำเนินการก่อสร้างรั้วและประตูรั้วตามโครงการก่อสร้างรั้วอาคารสำนักงานเทศบาลตำบลลำปางใหญ่ โดยใช้งบประมาณที่ได้รับอนุมัติจากเทศบาลตำบลลำปางใหญ่
2. หากการก่อสร้างรั้วและประตูรั้วล่าช้ากว่ากำหนด หรือเกิดปัญหาใดๆ ที่เกี่ยวข้องกับโครงการก่อสร้างรั้วอาคารสำนักงานเทศบาลตำบลลำปางใหญ่ ผู้รับจ้างจะต้องรับผิดชอบค่าใช้จ่ายที่เกิดขึ้น
3. ผู้รับจ้างจะต้องปฏิบัติตามข้อกำหนดและเงื่อนไขของโครงการก่อสร้างรั้วอาคารสำนักงานเทศบาลตำบลลำปางใหญ่ โดยปฏิบัติตามข้อกำหนดและเงื่อนไขของโครงการก่อสร้างรั้วอาคารสำนักงานเทศบาลตำบลลำปางใหญ่
4. ผู้รับจ้างจะต้องปฏิบัติตามข้อกำหนดและเงื่อนไขของโครงการก่อสร้างรั้วอาคารสำนักงานเทศบาลตำบลลำปางใหญ่ โดยปฏิบัติตามข้อกำหนดและเงื่อนไขของโครงการก่อสร้างรั้วอาคารสำนักงานเทศบาลตำบลลำปางใหญ่
5. หากผู้รับจ้างไม่ปฏิบัติตามข้อกำหนดและเงื่อนไขของโครงการก่อสร้างรั้วอาคารสำนักงานเทศบาลตำบลลำปางใหญ่ เทศบาลตำบลลำปางใหญ่จะดำเนินการตามกฎหมายที่เกี่ยวข้อง
6. ผู้รับจ้างจะต้องปฏิบัติตามข้อกำหนดและเงื่อนไขของโครงการก่อสร้างรั้วอาคารสำนักงานเทศบาลตำบลลำปางใหญ่ โดยปฏิบัติตามข้อกำหนดและเงื่อนไขของโครงการก่อสร้างรั้วอาคารสำนักงานเทศบาลตำบลลำปางใหญ่

ข้อปฏิบัติในการก่อสร้าง

1. การก่อสร้างรั้วและประตูรั้วต้องปฏิบัติตามข้อกำหนดและเงื่อนไขของโครงการก่อสร้างรั้วอาคารสำนักงานเทศบาลตำบลลำปางใหญ่
2. การก่อสร้างรั้วและประตูรั้วต้องปฏิบัติตามข้อกำหนดและเงื่อนไขของโครงการก่อสร้างรั้วอาคารสำนักงานเทศบาลตำบลลำปางใหญ่
3. การก่อสร้างรั้วและประตูรั้วต้องปฏิบัติตามข้อกำหนดและเงื่อนไขของโครงการก่อสร้างรั้วอาคารสำนักงานเทศบาลตำบลลำปางใหญ่
4. การก่อสร้างรั้วและประตูรั้วต้องปฏิบัติตามข้อกำหนดและเงื่อนไขของโครงการก่อสร้างรั้วอาคารสำนักงานเทศบาลตำบลลำปางใหญ่
5. การก่อสร้างรั้วและประตูรั้วต้องปฏิบัติตามข้อกำหนดและเงื่อนไขของโครงการก่อสร้างรั้วอาคารสำนักงานเทศบาลตำบลลำปางใหญ่
6. การก่อสร้างรั้วและประตูรั้วต้องปฏิบัติตามข้อกำหนดและเงื่อนไขของโครงการก่อสร้างรั้วอาคารสำนักงานเทศบาลตำบลลำปางใหญ่

การเตรียมวัสดุ - อุปกรณ์

1. ผู้รับจ้างจะต้องจัดหาวัสดุและอุปกรณ์ที่จำเป็นสำหรับการก่อสร้างรั้วอาคารสำนักงานเทศบาลตำบลลำปางใหญ่ โดยใช้งบประมาณที่ได้รับอนุมัติจากเทศบาลตำบลลำปางใหญ่
2. วัสดุและอุปกรณ์ที่จำเป็นสำหรับการก่อสร้างรั้วอาคารสำนักงานเทศบาลตำบลลำปางใหญ่ จะต้องเป็นวัสดุและอุปกรณ์ที่มีคุณภาพดี และใช้งานได้ยาวนาน
3. วัสดุและอุปกรณ์ที่จำเป็นสำหรับการก่อสร้างรั้วอาคารสำนักงานเทศบาลตำบลลำปางใหญ่ จะต้องเป็นวัสดุและอุปกรณ์ที่ปลอดภัย และไม่เป็นอันตรายต่อสุขภาพ
4. วัสดุและอุปกรณ์ที่จำเป็นสำหรับการก่อสร้างรั้วอาคารสำนักงานเทศบาลตำบลลำปางใหญ่ จะต้องเป็นวัสดุและอุปกรณ์ที่ประหยัด และคุ้มค่า

การส่งมอบงาน

1. ผู้รับจ้างจะต้องส่งมอบงานก่อสร้างรั้วอาคารสำนักงานเทศบาลตำบลลำปางใหญ่ ให้แก่เทศบาลตำบลลำปางใหญ่ ภายในระยะเวลาที่กำหนด
2. เทศบาลตำบลลำปางใหญ่จะดำเนินการตรวจสอบงานก่อสร้างรั้วอาคารสำนักงานเทศบาลตำบลลำปางใหญ่ และดำเนินการจ่ายค่าจ้างตามสัญญา

 <p>กองช่าง เทศบาลตำบลลำปางใหญ่</p>		โครงการก่อสร้างรั้วอาคารสำนักงานเทศบาลตำบลลำปางใหญ่ (ต่อจากของเดิม)		สถานที่ก่อสร้าง หมู่ที่ 13 บ้านตะปบและบ้านนอก ตำบลลำปางใหญ่	แผนของที่ 60 2560
		สำรวจ	เขียนแบบ	รองปลัดเทศบาล	ลงวันที่
นายช่างโยธา	หัวหน้าช่างเขียนแบบ	นายอนันต์ มนต์การ	นายอม สุทธิ	นายอม สุทธิ	1
วิศวกร	ผู้อำนวยการก่อสร้าง	นายพงษ์ธร การนิมิต	นายเสถียร ควนนิมิต	นายเสถียร ควนนิมิต	not to scale



ทิศเหนือ

ทางหลวงแผ่นดินหมายเลข 2175 สายนิยาม-ชุมบง



ผังบริเวณก่อสร้างอาคารสำนักงานเทศบาลรั้งกาใหญ่
 ไม่แสดงมาตราส่วน

โครงการก่อสร้างอาคารสำนักงานเทศบาลรั้งกาใหญ่ (ศึกษาพื้นที่)		สถานที่ก่อสร้าง หมู่ที่ 13 ตำบลปะปะบันออก ตำบลรั้งกาใหญ่ อำเภอนิยาม นครราชสีมา	แบบแสดง 60 2560
เจ้าของที่ดิน	นายอนันต์ มนต์การ	รอบได้เทศบาล	ลงวันที่ 2
นายช่างโยธา	นายอนันต์ มนต์การ	ปลัดเทศบาล	รวม 5
วิศวกร	นายอนันต์ มนต์การ	นายกเทศมนตรี	มาตราส่วน 1:400
นางช่าง	นางช่างโยธา	นายช่างโยธา	
เทศบาลตำบลรั้งกาใหญ่		นายเชษฐา ทรัพย์นิยาม	



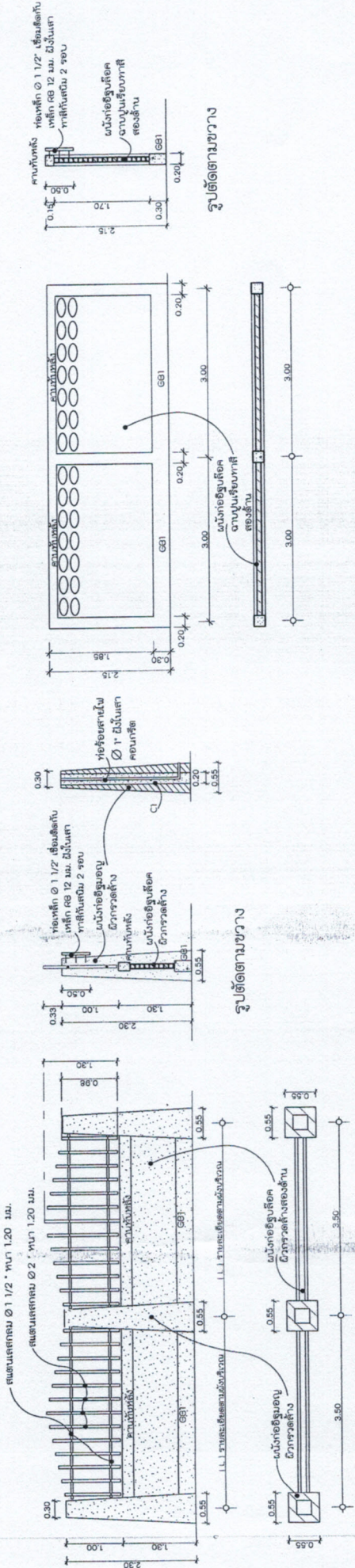

รูปร่างแบบที่ 1 1:75

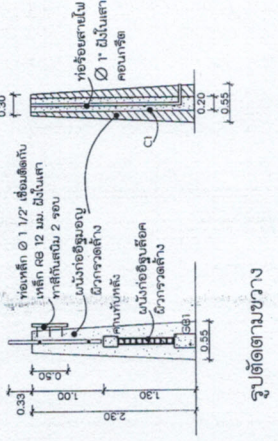

รูปร่างแบบที่ 2 1:75

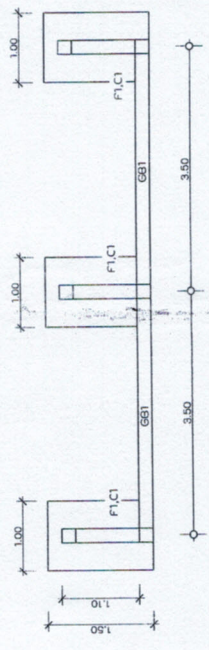

แปลนฐานราก คาน ร้วแบบที่ 1 1:75

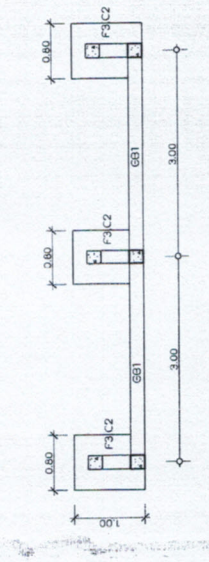

แปลนฐานราก คาน ร้วแบบที่ 2 (ทิศใต้) 1:75

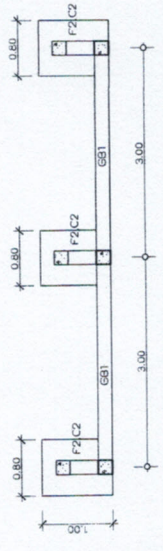

แปลนฐานราก คาน ร้วแบบที่ 2 (ทิศตะวันตก) 1:75



กองช่าง
เทศบาลตำบลรังนกใหญ่

โครงการก่อสร้างอาคารสำนักงานเทศบาลตำบลรังนกใหญ่ (จังหวัดสุราษฎร์ธานี)

สำรวจ นายช่างโยธา
วิศวกร

เขียนแบบ นายอนันต์ มนต์การ

หัวหน้าช่างแบบแผนฯ นายภรณ์ นงชัย

ผู้อำนวยการก่อสร้าง นายมนตรี กรนิม

นายอนันต์ มนต์การ

นายภรณ์ นงชัย

นายมนตรี กรนิม

สถานที่ก่อสร้าง หมู่ที่ 13 บ้านตะโปนตะวันออก ตำบลรังนกใหญ่ อำเภอพุนพิน นครราชสีมา

แบบแสดง 60/2560

ลงวันที่

แผ่นที่ 3

รวม 5 แผ่น

มาตรฐาน 1:75

หมายเหตุ - หากมีข้อขัดแย้งในแบบแปลนนี้ หรือมีการผิดพลาดรายละเอียดอื่นใด
ก่อนผู้รับจ้างลงมือปฏิบัติงาน ให้เสนอรายละเอียดต่อผู้ควบคุมงานหรือผู้จ้าง
พิจารณาก่อนดำเนินการก่อสร้างเป็นต้น

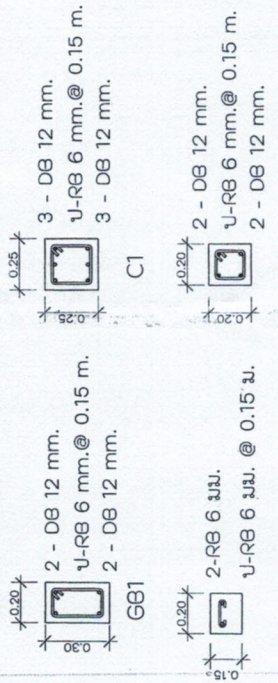

คานทับหลัง

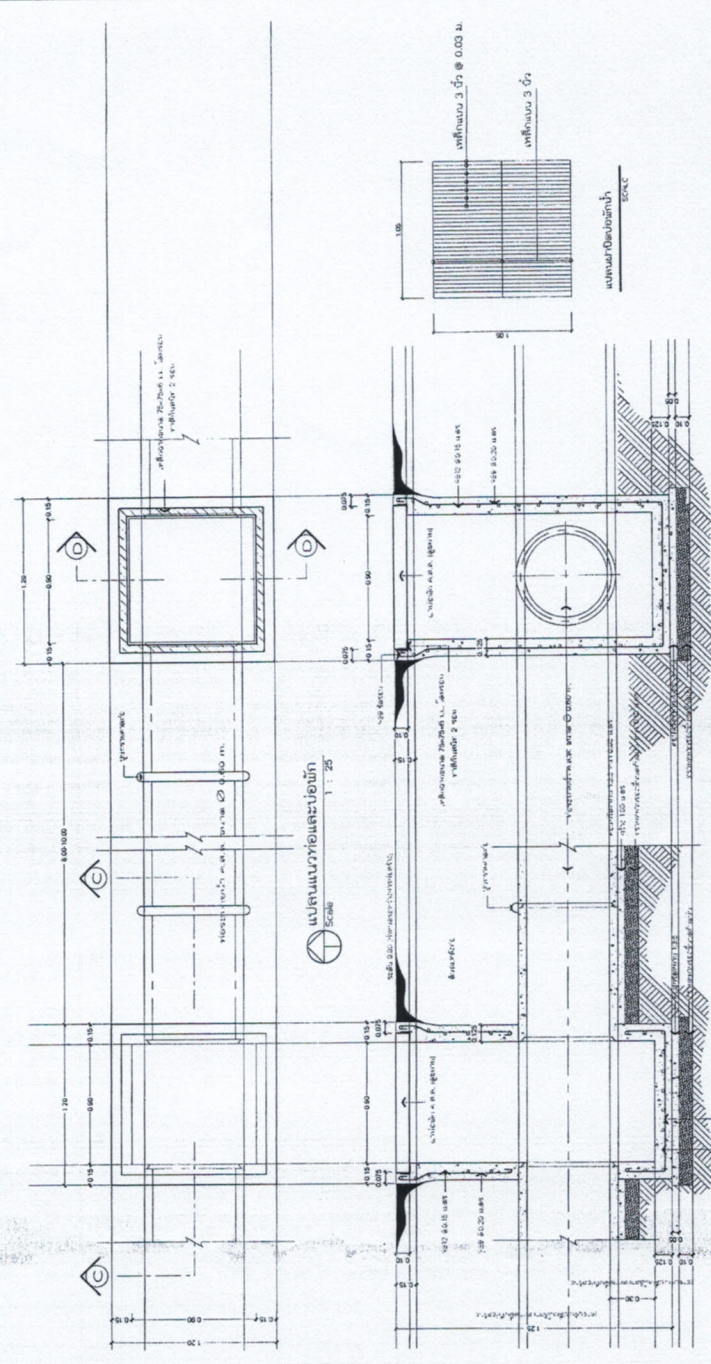
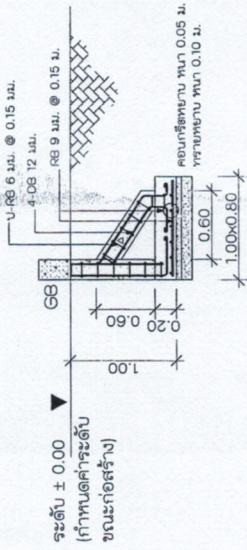
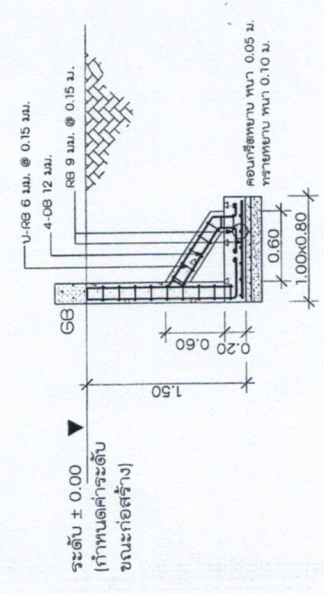
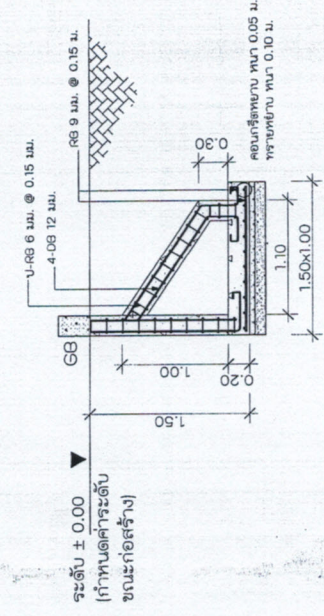

ขยายโครงสร้าง 1:25

งานปรับแต่งร่องระบายน้ำ 1:10

หมายเหตุ - หากมีปัญหารื้อแก้ไขในแบบประกาศไว้ หรือมีการขอเพิ่มรายละเอียดที่ไม่ได้ระบุ
 ก่อนรับจ้างต้องมีผู้นิยามงาน ให้เสนอรายละเอียดผู้ควบคุมงานหรือผู้จ้าง
 ยืนยันก่อนดำเนินการก่อสร้างเป็นหลัก

	โครงการก่อสร้างรั้วอาคารสำนักงานเทศบาลตำบลท่าเรือ (ท่าศาลาใหม่)		สถานที่ก่อสร้าง หมู่ที่ 13 บ้านตะโปนและวังออก ตำบลท่าเรือ อำเภอเมือง นครราชสีมา		แบบแสดง 60/2560
	สำรวจ	เขียนแบบ	นายอนันต์ มณีสาร	รองปลัดเทศบาล	ลงวันที่ 4
นายช่างโยธา	หัวหน้าฝ่ายแบบแผนฯ	นายภักกรณ พงษ์นิมมา	ปลัดเทศบาล	นายอม สุทธิ	รวม 5
วิศวกร	ผู้อำนวยการก่อสร้าง	นายพงษ์ธร ทรัพย์นิมมา	นายเทพมนตรี	นายเสถียร ศวณนิมมา	มาตรฐาน 1:100, 1:50, 1:25, 1:50, 1:20

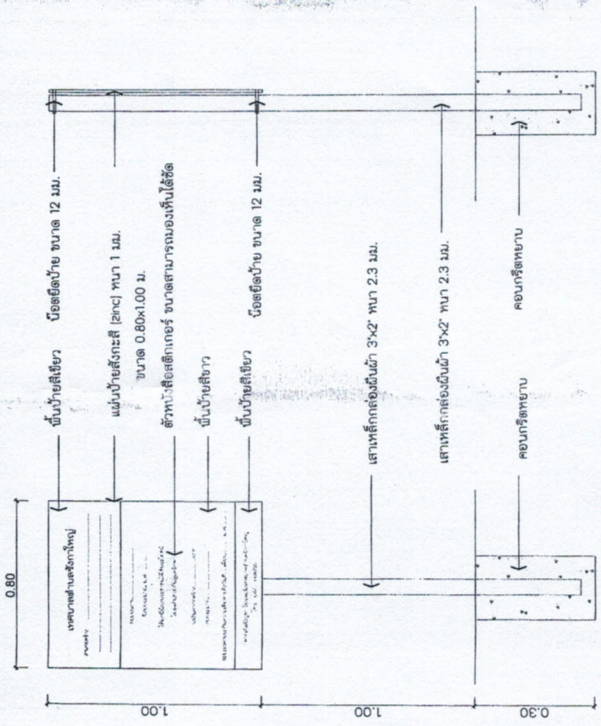

แบบบ้านเดี่ยวเสร็จ
Scale 1 : 25

เทศบาลตำบลกรัง

ชื่อโครงการ
 วัตถุประสงค์
 งบประมาณ
 ระยะเวลา
 หน่วยงาน
 หน่วยงานที่รับผิดชอบ
 หน่วยงานที่ปรึกษา
 โทร. 044 - 009755

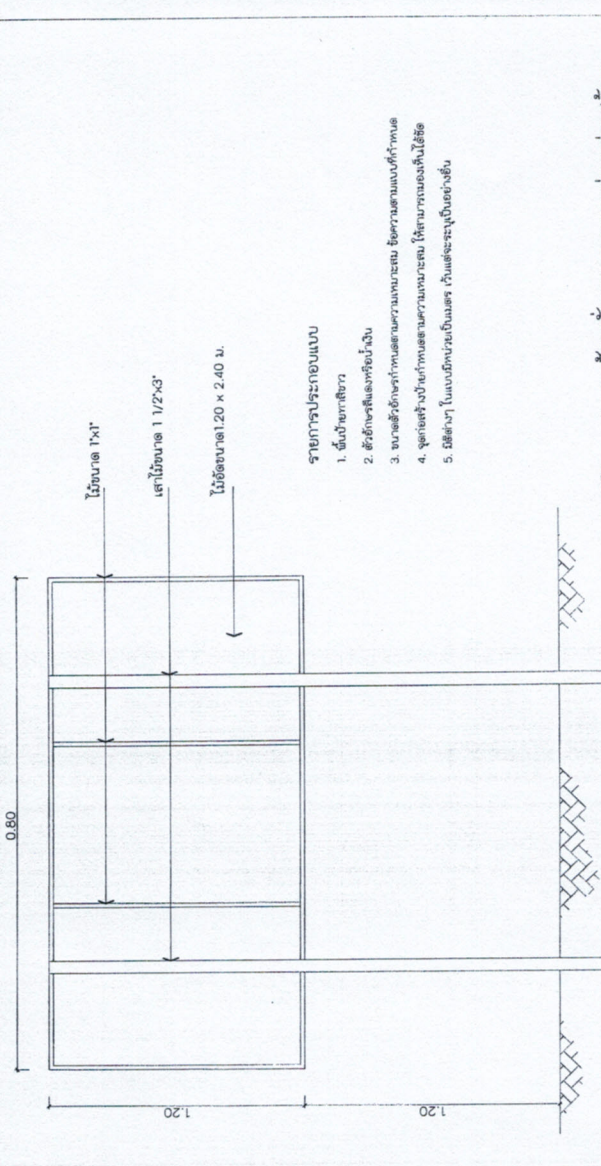

แบบบ้านชั่วคราวระหว่างก่อสร้าง
Scale 1 : 25

โครงการก่อสร้างของเทศบาลตำบลกรังกาใหญ่ โทร 044-009755

ประเภทของสิ่งก่อสร้าง
 หน่วยงานที่ก่อสร้าง
 ผู้ว่าจ้าง โทร
 ระยะเวลาที่เริ่ม
 ระยะเวลาที่สิ้นสุด
 งบประมาณ
 วัตถุประสงค์ของโครงการ
 หน่วยงานที่ปรึกษา
 หน่วยงานที่รับผิดชอบ
 หน่วยงานที่ปรึกษา โทร
 หน่วยงานที่ปรึกษา โทร

- รายการประกอบแบบ**
1. ชั้นปูนซีเมนต์
 2. ชั้นฉนวนกันความร้อน
 3. ชั้นฉนวนกันความร้อน
 4. ชั้นฉนวนกันความร้อน
 5. ชั้นฉนวนกันความร้อน

<p>กองช่าง เทศบาลตำบลกรังกาใหญ่</p>	<p>โครงการก่อสร้างรั้วอาคารสำนักงานเทศบาลตำบลกรังกาใหญ่ (ศาลากลางเดิม)</p>		<p>สถานที่ก่อสร้าง หมู่ที่ 13 ตำบลบึงพระวินออก ตำบลกรังกาใหญ่ ตำบลกรังกาใหญ่ อำเภออัมพวา นครราชสีมา</p>	<p>แบบแสดง 60/2560</p>
	<p>สำรวจ นายช่างโยธา วิศวกร</p>	<p>เขียนแบบ นายอินทร์ มณีรัตน์ นายภักกรณ์ พงษ์นิมัย นายพงษ์ธร ภิรมย์</p>	<p>รองปลัดเทศบาล ปลัดเทศบาล นายกอบ สมุโชติ นายเกษมมนตรี</p>	<p>วันที่ 7 รวม 5 มาตราส่วน 1:100</p>